



CorePro LED PLS



CorePro LED PLS 5W 840 2P G23

Philips CorePro LED PLS ahorran más de un 55% de energía con un simple reemplazo de lámpara por. Este producto es la solución ideal para la mejora de la iluminación en aplicaciones generales. Satisface las necesidades de iluminación básicas, permite un ahorro de energía considerable y es respetuoso con el medio ambiente.

Datos del producto

Información general	
Base del casquillo	G23 [G23]
Vida útil nominal	30.000 hora(s)
Ciclo de encendido/apagado	50.000
Lighting Technology	LED
Referencia de medición de flujo	Sphere

Datos técnicos de la luz	
Código de color	840 [CCT of 4000K]
Ángulo de haz (nom.)	120 °
Flujo luminoso	550 lm
Designación de color	Blanco frío (CW)
Temperatura de color correlacionada (Nom)	4000 K
Eficacia lumínica (nominal) (Nom)	110,00 lm/W
Consistencia del color	<6
Índice de reproducción cromática (IRC)	82
LLMF al fin de vida útil nominal (nom.)	70 %

Operativos y eléctricos	
Line Frequency	50 to 60 Hz
Frecuencia de entrada	50 a 60 Hz
Consumo de energía	5 W

Hora de inicio (nom.)	0,5 s
Tiempo de encendido hasta alcanzar el 60 % de luz	0.5 s
Factor de potencia (fracción)	0.9
Voltaje (nom.)	220-240 V

Temperatura	
Rango de temperatura ambiente	-20 °C a 45 °C
Temperatura máxima (nom.)	83 °C

Controles y regulación	
Regulable	No

Mecánicos y de carcasa	
Material de bombilla	Plástico
Forma de la bombilla	Tubo, un solo extremo

Aprobación y aplicación	
Clase de eficiencia energética	F
Producto de ahorro de energía	Si
Marcas de conformidad	TÜV Certificado CE Conformidad con RoHS Certificado KEMA Keur

CorePro LED PLS

Consumo energético kWh/1000 h	5 kWh
Número de registro EPREL	403.567
Marca CE	Sí
Conformidad con RoHS UE	Sí
Datos de producto	
Full EOC	871869959668200
Nombre de producto del pedido	CorePro LED PLS 5W 840 2P G23

Código de pedido	59668200
Cantidad por paquete	1
Numerador SAP - Paquetes por caja exterior	20
Número de material (12NC)	929001926402
Nombre completo del producto	CorePro LED PLS 5W 840 2P G23
Embalaje con código EAN/UPC	8718699596699

Plano de dimensiones

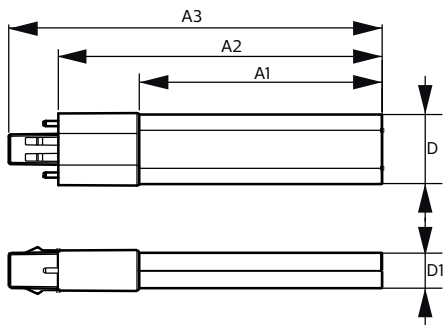

Product	D	D1	A1	A2	A3
CorePro LED PLS 5W 840 2P G23	31,1 mm	15,8 mm	108 mm	144 mm	166 mm

Datos fotométricos

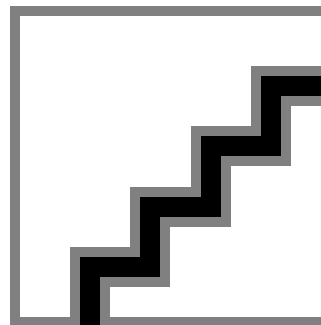
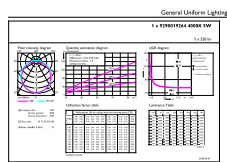

Spectral Power Distribution Colour - CorePro LED PLS 5W 840 2P G23

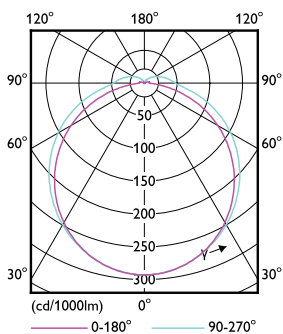

Light Distribution Diagram - CorePro LED PLS 5W 840 2P G23

CorePro LED PLS

Vida útil

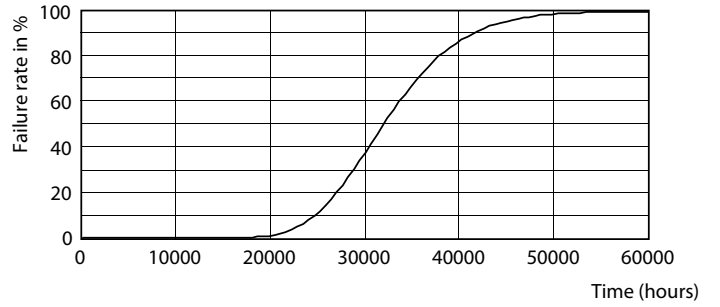
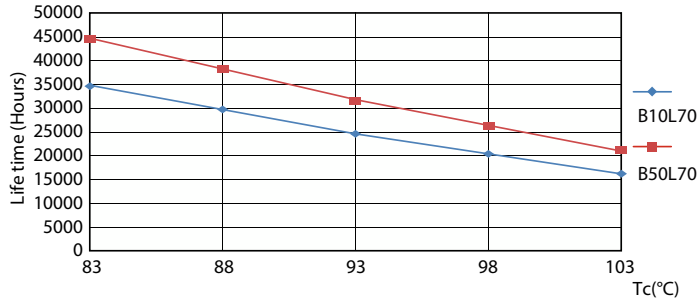

Life Expectancy Diagram - CorePro LED PLS 5W 840 2P G23

Life Expectancy Diagram - CorePro LED PLS 5W 840 2P G23

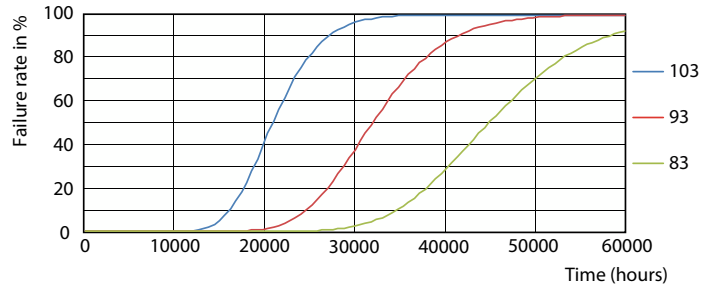
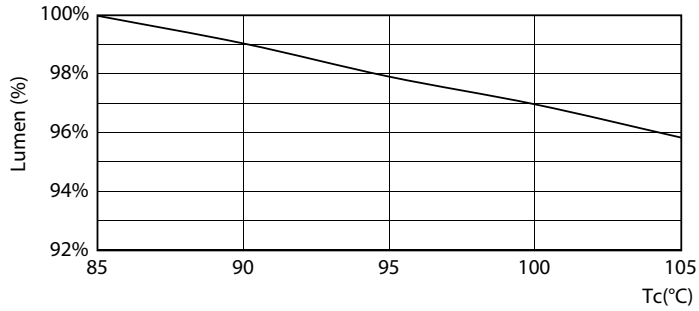

Lumen Maintenance Diagram - CorePro LED PLS 5W 840 2P G23

Life Expectancy Diagram - CorePro LED PLS 5W 840 2P G23

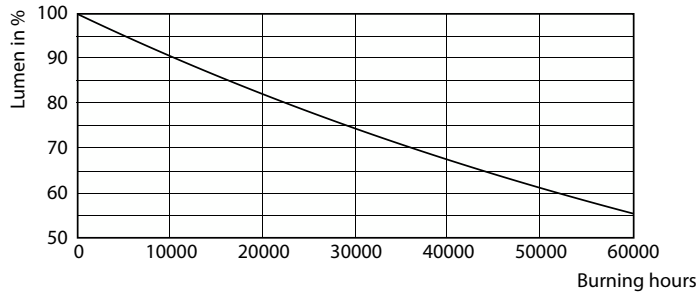

Lumen Maintenance Diagram - CorePro LED PLS 5W 840 2P G23

CorePro LED PLS

